



RIR

Ramon Soler

(ES) Antes de instalar su nuevo rociador es esencial que limpie la instalación para eliminar impurezas que queden en el sistema y que puede causar daños en el rociador. Recomendamos la instalación de filtros en las tuberías de alimentación.

Todas las piezas deben ser retiradas de su embalaje e inspeccionadas antes de la instalación por si hubieran sufrido cualquier daño en el transporte.

Si no se siguen las instrucciones de instalación y conexionado el producto quedará fuera de garantía.

(EN) Before installing your new sprinkler, it is essential to clean the installation to eliminate any impurities left in the system that could damage it.

We recommend installing filters in the supply pipes.

All the parts must be removed from their packaging and inspected before installing, in case any of them have been damaged during transport.

If the installation and connection instructions are not followed, the product warranty will be void.

(FR) Avant d'installer votre nouveau système d'extinction automatique, il est indispensable de nettoyer l'installation afin d'éliminer tout corps étranger qui pourrait se trouver à l'intérieur du système et l'endommager. Nous vous recommandons d'installer des filtres dans les tuyauteries d'alimentation.

Retirez l'emballage de chaque pièce. Avant de procéder à l'installation, vérifiez si des dommages ont pu être occasionnés par un transport incorrect.

En cas de non-respect des présentes instructions d'installation et de branchement, la garantie du produit sera sans effet.





(DE) Vor der Installation des Brausekopfes ist es notwendig, die Anlage zu reinigen, um Verunreinigungen zu entfernen, die im System verbleiben und die Brause beschädigen könnten.

Wir empfehlen die Anbringung von Filtern an den Zuleitungen.

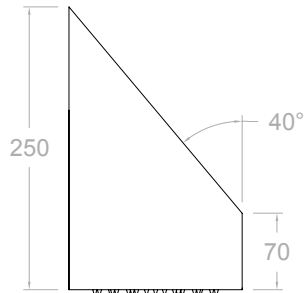
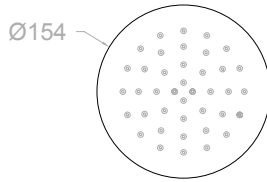

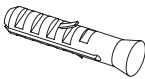
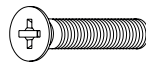
Sämtliche Teile aus der Verpackung entfernen und vor der Installation auf etwaige Transportschäden prüfen. Bei Nichtbefolgung der Anweisungen für die Installation und den Anschluss verfällt die Garantie für das Produkt.

DIBUJO TÉCNICO/TECHNICAL DRAWING
 DESSIN TECHNIQUE/TECHNISCHE ZEICHNUNG



 (x2) 1. (B) Metalic plug	 (x2) 2. (C) Screw	 (x2) 3. Washers	 (x1) 4. Filter
 (x1) 5. Limiter 12l/min			

ESPECIFICACIONES/SPECIFICATIONS
 SPÉCIFICATION/SPEZIFIKATION

 Min. 1 Bar Max. 5 Bar Correct 2-3 Bar	 Max. 70 °C Correct 38 °/40 °C
--	---

Flow 3 Bar	
RIR	15 l/min

Fig.1

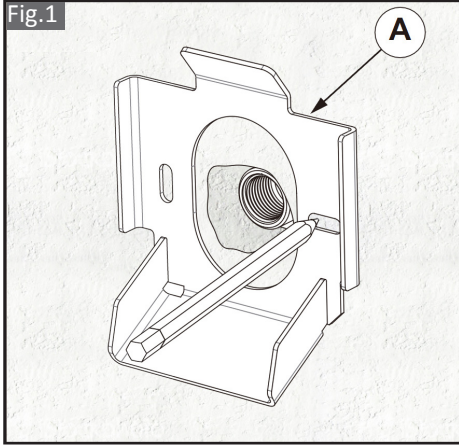

(ES) Colocar la placa de montaje (A) en la pared, asegurándose de mantener la conexión de pared G1/2" en el centro de la misma y marcar la posición de los taladros.

(EN) Put the mounting plate (A) onto the wall, making sure to keep the G1/2" wall connection in the centre of the plate and mark the position of the drill holes.

(FR) Placer la plaque de montage (A) dans le mur en s'assurant de maintenir la connexion murale G1/2" au centre du mur et marquer la position des trous à percer.

(DE) Die Montageplatte (A) an der Wand platzieren, dabei darauf achten, dass der Wandanschluss G1/2" mittig ist, und die Position der Bohrlöcher markieren.

Fig.2

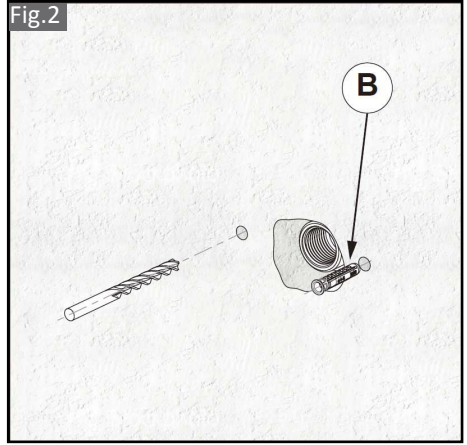

(ES) Taladrar los agujeros previamente marcados, utiliza la broca específica en función al tipo de pared y al taco que se vaya a utilizar (incluido taco metálico Ø10mm y M6) Introducir los tacos en los agujeros (B)

(EN) Drill the holes that have been marked, using the specific drill bit for the type of wall and the raw plug that will be used (Ø10mm and M6 metal raw plug included,) Put the raw plugs into the holes (B)

(FR) Percer les trous ayant été marqués à l'aide d'une mèche adaptée au type de mur et aux chevilles à utiliser (chevilles métalliques Ø10 mm avec vis M6 incluses). Introduire les chevilles dans les trous (B)

(DE) Die zuvor markierten Löcher mit dem je nach Art der Wand entsprechenden Bohrer und dem zu verwendenden Dübel bohren (metallener Dübel Ø10mm und M6 im Lieferumfang enthalten). Die Dübel in die Löcher einsetzen (B)

Fig.3

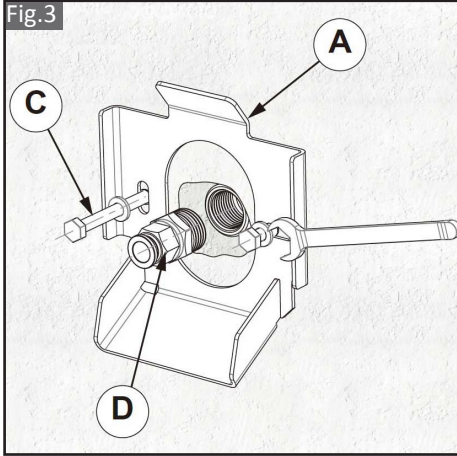

(ES) Vuelva a colocar la placa de montaje (A) alineándola con los tacos previamente insertados y fije con los tornillos apropiados (C). Roscar el racor (D) a la conexión.

! No olvidar colocar el limitador (5) y el filtro (4) suministrados entre el racor y la conexión G1/2"

(EN) Put the mounting plate (A) back onto the wall, aligning it with the raw plugs that have already been inserted, and fix with the appropriate screws. Screw the fitting (D) into the connection.

! Do not forget to fit the limiter (5) and the filter (4) provided between the fitting and the connection G1/2"

(FR) Placer à nouveau la plaque de montage (A) en l'alignant avec les chevilles préalablement insérées et fixer avec les vis correspondantes (C). Visser le raccord (D) à la connexion.

! Ne pas oublier de placer le limiteur (5) et le filtre (4) fournis.

(DE) Die Montageplatte (A) erneut platzieren und sie mit den zuvor eingesetzten Dübeln ausrichten und mit den entsprechenden Schrauben festmachen (C). Das Fitting (D) in den Anschluss schrauben.

! Dabei nicht vergessen, den im Lieferumfang enthaltenen Durchflussbegrenzer (5) sowie den Filter (4) einzusetzen.

Fig.4

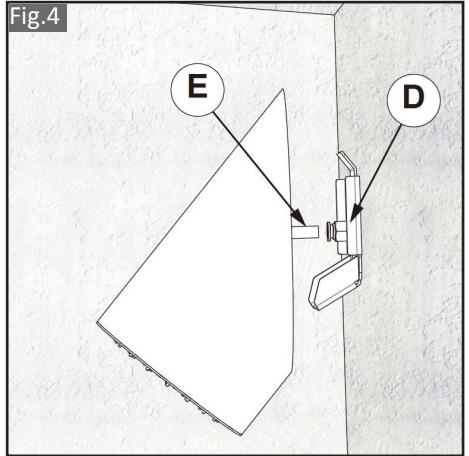

(ES) Conectar el tubo flexible de alimentación (E) al racor (D). Antes de conectar medir correctamente y cortar el sobrante de la conexión si fuera necesario.

(EN) Connect the flexible supply tube (E) to the fitting (D). Before connecting, correctly measure and cut the excess off of the connection if necessary.

(FR) Connecter le tube flexible d'alimentation (E) au raccord (D). Avant de connecter, mesurer correctement et couper l'excédent de la connexion s'il y a lieu.

(DE) Den flexiblen Zulaufschlauch (E) mit dem Fitting (D) verbinden. Vor dem Verbinden genau vermessen und den Überstand des Anschlusses gegebenenfalls abschneiden.

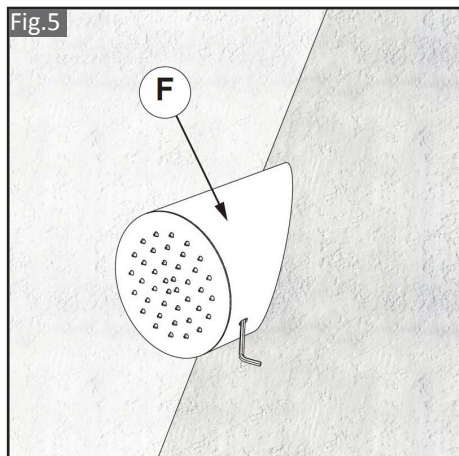

(ES) Antes de proceder a la colocación del cabezal (F), comprobar el sellado del sistema hidráulico.

Colocar el cabezal en la placa de montaje (A), asegurándose de alinear los orificios del cabezal con los de la placa de montaje. Asegure el conjunto con el tornillo allen (G) suministrados.

(EN) Before installing the head (F), check the seal of the water system.

Fix the head to the mounting plate (A), ensuring that the holes of the head are aligned with those of the mounting plate. Secure the whole unit with the allen screws (G) provided.

(FR) Avant de passer à l'installation de la tête (F), vérifier le joint du système hydraulique.

Placer la tête dans la plaque de montage (A) en s'assurant d'aligner les orifices de la tête avec ceux de la plaque de montage. Serrer l'ensemble avec les vis Allen (G) fournies.

(DE) Vor dem Anbringen des Duschkopfes (F) die Abdichtung des Hydrauliksystems überprüfen.

Den Duschkopf an der Montageplatte (A) anbringen, dabei darauf achten, dass die Öffnungen des Duschkopfes mit denen der Montageplatte ausgerichtet sind.

Die gesamte Vorrichtung mit den mitgelieferten Inbusschrauben (G) festschrauben.

Ramon Soler®

Industrias Ramon Soler, s.a.
Vallespir, 26 (Pol.Ind. FontSanta)
08970 Sant Joan Despi
Barcelona - Spain

tel.: +34 933 738 001
fax: +34 933 737 858
info@rsramonsoler.com
ramonsoler.net